

GEBRUIKSAANWIJZING RC08A

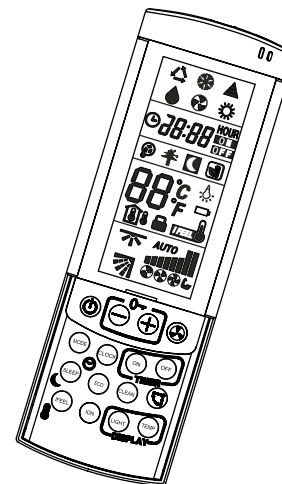

INHOUD

Overzicht	1-2
Voor gebruik	3
Bedieningsinstructies	4-12



Lees deze gebruiksaanwijzing voor gebruik van uw airconditioner en bewaar deze bij de unit.

OVERZICHT

DISPLAY

Informatie die wordt weergegeven wanneer de batterijen van de afstandsbediening niet leeg zijn.

Modus

- △ Automatisch
- ☀ Verwarmen
- ❄ Koelen
- 🌀 Ventilatoren
- 💧 Ontvochtigen
- ▲ Zichtbaar wanneer er een signaal verzonden wordt

- Klok (Programmeren van uren en minuten)
- Timer functie actief en geprogrammeerd
- Timer functie niet actief en geprogrammeerd

- Schone lucht functie actief
- Nachtfunctie
- Ionisator actief
- Energie besparing functie
- Stel temperatuur in of maak kamertemperatuur zichtbaar
- Ruimtetemperatuur weergave
- Geeft aan dat de I FEEL functie actief is
- Automatische horizontale luchtstroomvariatie actief (afhankelijk van type)
- Automatisch bewegende lamellen ingeschakeld

Beschrijving van detectie lege batterijen

- De lege batterij indicator op de afstandsbediening zal blijven knipperen wanneer de batterijen bijna leeg zijn. Het kan de overbrengingsafstand van de afstandsbediening verkleinen en het display vervagen. Vervang de batterijen.
- De lege batterij indicator zal verdwijnen nadat de batterijen zijn vervangen

Ventilatorstand indicator

- laag toerental
- midden toerental
- hoog toerental
- turbo functie
- automatisch toerental

Aan / uit toets
Met deze knop schakelt u de airconditioner aan en uit.

Mode toets

Door op deze toets te drukken selecteert u de modus van de airconditioner.

- (Automatisch)** ★

Wanneer deze functie is geselecteerd, berekent de airconditioner het verschil tussen de ingestelde en de kamertemperatuur en schakelt automatisch naar de juist stand (koelen, ontvochtigen of verwarmen).

- (Verwarmen)**
De airconditioner verwarmt de ruimte.
- Ontvochtigen (droog)**
De airconditioner vermindert het vochtgehalte in de ruimte.
- (Koelen)**
De airconditioner koelt de ruimte
- (Ventileren)**
De airconditioner laat de ruimtelucht circuleren.

★ **koelen / ontvochtigen / verwarmen**

Nachtstand
Druk deze knop in om de nachtstand aan of uit te schakelen. Voor meer details zie de 'nachtstand' beschrijving.

Zender
Wanneer u de knoppen van de afstandsbediening indrukt, verschijnt ▲ op het display om de gewijzigde instellingen naar de airconditioner te sturen.

SENSOR
De luchttemperatuur sensor in de afstandsbediening detecteert de kamertemperatuur op de locatie van de afstandsbediening

Temperatuur instelknoppen

- **(kouder)** druk deze knop in om de ingestelde temperatuur te verlagen.
- + **(warmer)** druk deze knop in om de ingestelde temperatuur te verhogen.

Druk de - en + knop tegelijkertijd in om het toetsenbord te vergrendelen of ontgrendelen.

Ventilatorstand

De ventilatorstand wordt automatisch geselecteerd bij de microcomputer

- stil toerental
- laag toerental
- midden toerental
- hoog toerental
- turbo functie

Klokstand
Druk deze toets in tot de huidige tijd. Voor meer details zie 'Hoe de huidige tijd instellen'.

Timer instellen
Druk op de aan en uit toetsen om de in- en uitschakeltijden van de timer te programmeren. Voor meer details zie 'De timer instellen'.

Clean toets
Deze toets schakelt de clean functie aan en uit in de koeling en ontvochtingsstand.

Swing toets
Druk deze toets in om de bewegende lamellen te activeren naar verschillende posities of naar de automatische beweging. Voor meer details zie 'De richting van de luchtstroom aanpassen'.

Eco toets
Druk deze toets in om de afstandsbediening de temperatuur te laten aanpassen naar een energiebesparende stand. Het temperatuur display zal 'SE' laten zien.

Temp toets
Druk deze toets in om de ingestelde, de binnen of de buiten temperatuur weer te geven.

Light toets
Druk deze toets in om het display van de binneneenheid aan of uit te schakelen.

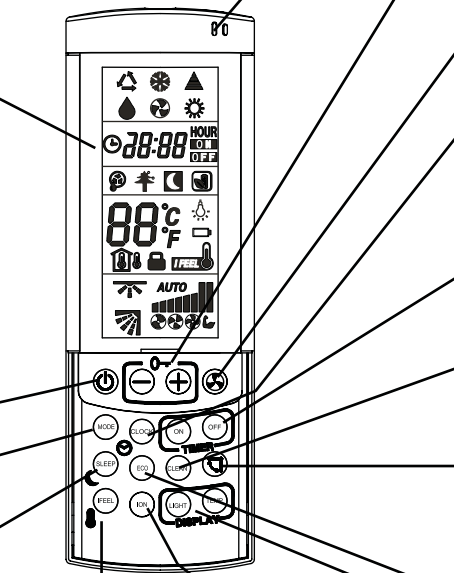

I Feel toets
Druk deze toets in om de temperatuur sensor in de afstandsbediening te activeren.

ION (naar keuze)
Druk deze toets in om de Ionizer te activeren en de binnenlucht te reinigen.

Het installeren van de batterijen

- Verwijder het deksel aan de achterzijde van de afstandsbediening.
- Plaats de twee AAA alkaline batterijen (1,5V-DC). Zorg ervoor dat de batterijen in de juiste richting (+/-) geplaatst worden.
- Plaats het deksel terug.

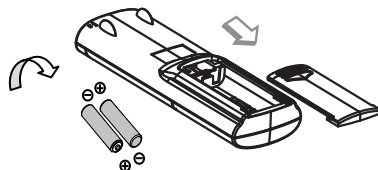

Het verwijderen van de batterijen

- Verwijder het deksel aan de achterzijde van de afstandsbediening.
- Duw de batterijen richting het veertje aan de – zijde van de batterijen en haal de batterij eruit zoals op onderstaande afbeelding.
- Herhaal deze stap voor de andere batterij.

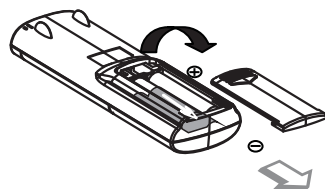

Algemene opmerkingen:

- Verwijder de batterijen wanneer het display van de afstandsbediening niet meer oplicht, wanneer de unit niet meer op de signalen van de afstandsbediening reageert en wanneer het batterijstatus symbool wordt weergegeven.
- Verwijder de batterijen wanneer u de afstandsbediening langer dan een maand niet gebruikt. De batterijen hebben een gemiddelde levensduur van 6 maanden (afhankelijk van hoe vaak u de afstandsbediening gebruikt).
- Batterijen bevatten zware metalen en mogen niet worden afgevoerd met het huishoudelijk afval. U dient de lege batterijen als klein chemisch afval in te leveren. 

Selectie van de temperatuursensor

- Onder normale omstandigheden wordt de temperatuur gemeten en gecontroleerd door de temperatuursensor in het binnendeel van de airconditioner.
- Druk op de 'I FEEL' toets van de afstandsbediening om de ingebouwde temperatuursensor van de afstandsbediening te activeren. Deze functie is ontworpen om ervoor te zorgen dat de gewenste temperatuur bereikt wordt op de locatie waar de afstandsbediening zich bevindt. Voor een optimale werking dient de afstandsbediening voor het instellen van deze functie gericht te zijn op het binnendeel van de airconditioner. Omdat de afstandsbediening gebruik maakt van een infraroodsignaal is het belangrijk dat er zich geen obstakels bevinden tussen de afstandsbediening en de binneneenheid*.

*opmerking:

De afstandsbediening zendt iedere twee minuten een signaal uit naar het binnendeel van de airconditioner. Wanneer dit signaal langer dan 5 minuten niet door het binnendeel wordt ontvangen, schakelt de temperatuurregeling automatisch terug naar de sensor in het binnendeel. In dit geval kan de temperatuur in de omgeving van de afstandsbediening afwijken van de temperatuur die de airconditioner detecteert.

Gebruik van de afstandsbediening

Controleer of de voedingsspanning aanwezig is; het STAND BY lampje op de airconditioner moet branden. Wanneer u de afstandsbediening gebruikt dient u de infraroodzender aan de bovenzijde van de afstandsbediening te richten op de infraroodontvanger van de airconditioner.

Het aanzetten van de airconditioner

Druk op de aan/uit  toets om de airconditioner aan te zetten. Op de airconditioner gaat het lampje 'OPERATION' branden, waarmee aangegeven wordt dat de unit werkend is.

Het instellen van de klok

1. Druk op de toets 'CLOCK'. Het klokje voor de tijdsaanduiding begint vervolgens te knipperen.
2. Druk op de + of – toets om de klok in te stellen.
3. Druk nogmaals op de toets 'CLOCK' om de tijd vast te leggen.

Koelen

Controleer of de airconditioner aangesloten is, het STANDBY lampje moet branden.

1. Selecteer met de toets 'MODE' de stand koelen .
2. Zet de airconditioner aan door op de aan/uit  toets te drukken.
3. Druk op de + of – toets om de gewenste temperatuur te selecteren. Het temperatuurbereik ligt tussen maximaal 30°C en minimaal 16°C.

23°C

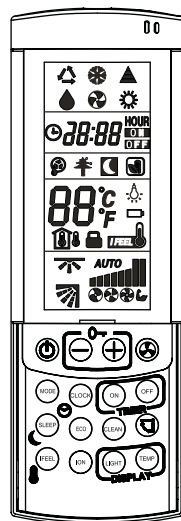

In het display verschijnt de ingestelde temperatuur



4. Druk op de ventilator toets om de gewenste ventilatorsnelheid te selecteren.



Verwarmen

1. Selecteer met de toets 'MODE' de stand verwarmen .
2. Zet de airconditioner aan door op de aan/uit  toets te drukken.
3. Druk op de + of – toets om de gewenste temperatuur te selecteren. Het temperatuurbereik ligt tussen maximaal 30°C en minimaal 16°C.
4. Druk op de ventilator toets om de gewenste ventilatorsnelheid te selecteren.

23°C

In het display verschijnt de ingestelde temperatuur

Opmerkingen:

Bij het inschakelen van de verwarmingsfunctie zal de ventilator van het binnendeel pas na enkele minuten, als de warmtewisselaar is opgewarmd, beginnen met draaien. Dit om tochtverschijnselen te voorkomen.

• Ontdooicyclus

Wanneer de buitenluchttemperatuur laag is kan er rijp of ijsvorming op de warmtewisselaar van het buitendeel ontstaan. Dit kan resulteren in een teruglopende verwarmingscapaciteit. Wanneer dit gebeurt schakelt de microprocessor het systeem automatisch over in ontdooi-stand. De ventilator van het binnendeel zal automatisch stoppen met draaien totdat de ontdooicyclus voltooid is. Deze tijd is afhankelijk van de ruimte- en buitenluchttemperatuur.

• Verwarmingscapaciteit

Een airconditioner met warmtepomp functie verwarmt een ruimte door warmte aan de buitenlucht te onttrekken. De verwarmingscapaciteit neemt af naarmate de buitenlucht temperatuur lager is. Wanneer de airconditioner niet voldoende verwarmingscapaciteit levert, dient er een secundaire verwarmingsbron in combinatie met de airconditioner te worden gebruikt.

Automatische functie

In de automatische functie selecteert het systeem zelf de modus waarin de airconditioner werkt (Koelen/Verwarmen/Ventileren) op basis van de ruimtetemperatuur. Tussen het wisselen van modus zit 30 seconden wachttijd.



1. Selecteer met de MODE toets de stand AUTO .
2. Zet de airconditioner aan door op de aan/uit  toets te drukken.
3. Het systeem selecteert zelf de modus, volgens onderstaand overzicht:
 - Bij ruimtetemperaturen boven 25°C wordt de stand koelen geactiveerd
 - Bij ruimtetemperaturen beneden 22°C wordt de stand verwarmen geactiveerd
 - Bij ruimtetemperaturen tussen 22°C en 25°C wordt de stand ventileren geactiveerd

23°C

In het display verschijnt de standaard ingestelde temperatuur van 23°C.

4. Druk op de ventilator toets om de gewenste ventilatorsnelheid te selecteren.

Ontvochtigen

1. Selecteer met de MODE toets de stand ontvochtigen. 
2. Zet de airconditioner aan door op de aan/uit () toets te drukken. Druk op de + of – toets om de gewenste temperatuur te selecteren. Het temperatuurbereik ligt tussen minimaal 16°C en maximaal 30°C.

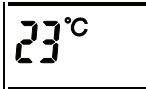



In het display verschijnt de ingestelde temperatuur

Opmerkingen

- Gebruik de ontvochtigingsfunctie wanneer u de vochtigheidsgraad in de ruimte wilt reduceren.
- Wanneer de ingestelde temperatuur wordt bereikt, zal de airconditioner automatisch aan- en uit schakelen.
- Gedurende de ontvochtigingsfunctie schakelt de ventilator automatisch over op laag toeren of stopt geheel met draaien om onderkoeling te voorkomen.
- De ontvochtigingsfunctie is niet beschikbaar bij een ruimtetemperatuur van 15 °C of lager.

Ventileren

Wanneer u de airconditioner wilt laten draaien zonder temperatuur instelling dient u als volgt te werk te gaan:

1. Selecteer met de MODE toets de stand 'FAN': 
2. Zet de airconditioner aan door op de aan/uit () toets te drukken.

Ventilatorsnelheid aanpassen

• Automatisch

Zet de ventilator stand op AUTO. In deze stand regelt de microprocessor de juiste ventilatorstand. Bij het starten van de airconditioner wordt het verschil tussen de ruimte temperatuur en de ingestelde temperatuur gemeten en de microprocessor regelt de ventilator in de meest ideale stand.

• Handmatig

Wanneer u zelf de ventilatorstand wilt bepalen, kiest u eenvoudigweg de door u gewenste stand. Elke keer dat de toets wordt ingedrukt, verandert de ventilatorsnelheid in de volgende volgorde:

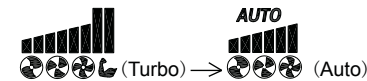
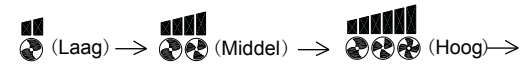

• Turbo functie

De turbo functie zal de unit, wanneer in koeling- of verwarmingsstand, op een zeer hoge ventilatorsnelheid laten koelen of verwarmen om snel de ingestelde temperatuur te bereiken.

Nachtstand

De nachtstand zorgt voor energiebesparing.

1. Selecteer met de MODE toets de stand koelen, verwarmen of ontvochtigen.
2. Druk op de SLEEP toets.
- 3 Het symbool  verschijnt op het display. Door nogmaals op de SLEEP toets te drukken verlaat u de nachtstand.

Hoe werkt de nachtstand?



In deze stand koelt of verwarmt de airconditioner de ruimte tot de gewenste temperatuur. Na ongeveer 1 uur schakelt de airconditioner automatisch weer in en zal de ingestelde temperatuur volgens onderstaande tabel aanpassen.

FUNCTIE	TEMPERATUUR VERANDERING
Verwarmen	1°C Lager
Koelen en ontvochtigen	1°C Hoger

Wanneer in de koelings- of ontvochtigingsstand, zal de ingestelde temperatuur na 1 uur worden verhoogd met 1°C. 2 uur later zal de ingestelde temperatuur worden verhoogd met 2°C en na 3 uur zal de ingestelde temperatuur niet meer veranderen.

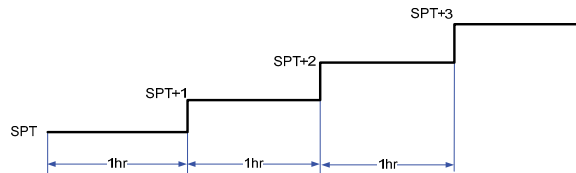

Wanneer in de verwarmingsstand, zal de ingestelde temperatuur na 1 uur worden verlaagd met 1 °C. 2 uur later zal de ingestelde temperatuur worden verlaagd met 2°C en na 3 uur zal de ingestelde temperatuur niet meer veranderen.

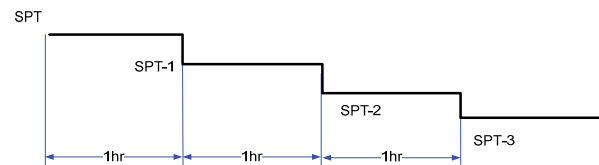

I FEEL

Druk de I FEEL toets om de I FEEL functie te activeren. Een thermometer icoon zal op het LCD bedieningsdisplay verschijnen . Selecteer een gepaste temperatuur instelling. Zorg ervoor dat de afstandsbediening op de airconditioner is gericht. Voorkom dat de I FEEL sensor wordt beïnvloed door hitte bronnen zoals lampen, verwarmings, directe zon etc. of door de luchtstroom van de airconditioner. Dit kan tot het verkeerd overbrengen van temperatuur data leiden en daardoor de werking van de I FEEL functie verstoren.

Vergrendeling

Door de – en + toetsen tegelijkertijd in te drukken wordt het laatste bedieningsprogramma vergrendeld. Al de functie toetsen zullen buiten werking worden gesteld, inclusief de aan/uit toets. Door beide toetsen weer in te drukken zal de afstandsbediening weer worden ontgrendeld.

Timer

De timer kan worden geselecteerd door de TIMER ON toets in te drukken.

De in- en uitschakeltijden van de dagtimers kunnen onafhankelijk worden ingesteld voor 2 verschillende periodes.

De instellingen blijven gehandhaafd totdat een nieuwe instelling wordt ingevoerd.

A) Instellen van inschakeltijd

1. Druk op de TIMER ON toets om de gewenste timer te selecteren.
2. Druk op de TIMER ON toets totdat het ON symbool gaat knipperen.
3. Druk op de + of – toets totdat het gewenste tijdstip wordt weergegeven.
4. Druk op de TIMER ON toets om de timer te activeren.

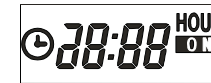

B) Instellen van uitschakeltijd

1. Druk op de TIMER OFF toets om de gewenste timer te selecteren.
2. Druk op de TIMER OFF toets totdat het OFF symbool gaat knipperen.
3. Druk op de + of – toets totdat het gewenste tijdstip wordt weergegeven.
4. Druk op de TIMER OFF toets om de timer te activeren.

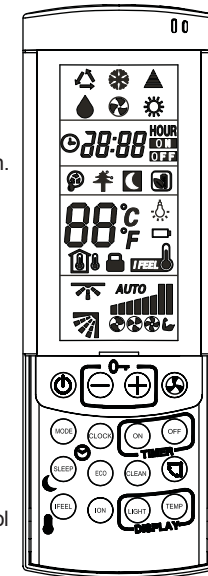



C) Instellen van een dagprogramma

1. Druk op de TIMER OFF toets om de gewenste timer te selecteren.
2. Druk op de TIMER OFF toets totdat het ON symbool gaat knipperen.
3. Druk op de + of – toets totdat het gewenste tijdstip wordt weergegeven.
4. Druk weer op de TIMER OFF toets totdat het OFF symbool gaat knipperen.
5. Druk op de + of – toets totdat het gewenste tijdstip wordt weergegeven.
6. Druk op de TIMER OFF toets om de timer te activeren.



Aanpassen van de luchtrichting

Druk op de  toets om de ventilatie lamellen naar automatisch te activeren, als u de toets nogmaals indrukt zullen de lamellen onmiddellijk stoppen.

Druk tegelijkertijd op  en de CLEAN toets om de horizontale lamellen te activeren. Als u deze tegelijkertijd nogmaals indrukt zullen deze onmiddellijk stoppen. (alleen van toepassing bij bepaalde modellen)

Waarschuwing

Wanneer de relatieve vochtigheid in de ruimte erg hoog is, dient u de verticale lamellen naar voren te plaatsen in de koel en onvochtigingsstand.

Wanneer de lamellen uiterst links of rechts staan gedurende deze stand, bestaat de kans op condensvorming op de lamellen met als gevolg lekkage.



Waarschuwing

Raak de lamellen niet aan met uw handen als de airconditioner aanstaat.

Waarschuwing

Gebruik de  toets op de afstandsbediening om de lamelpositie te veranderen. Wanneer u dit met de hand doet, kan de actuele positie van de lamel afwijken met de ingestelde waarde van de afstandsbediening. Wanneer dit toch gebeurt dient u de unit uit te schakelen, te wachten tot de lamel dicht gelopen is en vervolgens de unit weer starten.

Opmerking

- | Sommige functies van de afstandsbediening zullen niet beschikbaar zijn als de unit deze niet ondersteunt. Om de afstandsbediening te resetten dient u de batterijen voor 10 seconden te verwijderen.
- | Door tegelijkertijd de  en de  toets in te drukken, kunt u tussen temperatuurweergave in °C of Fahrenheit kiezen, wanneer de unit uitgeschakeld is.